



Monteringsanvisning 1346-401

Lavanda & Lavanda SÄK

ecolux

Måttskiss

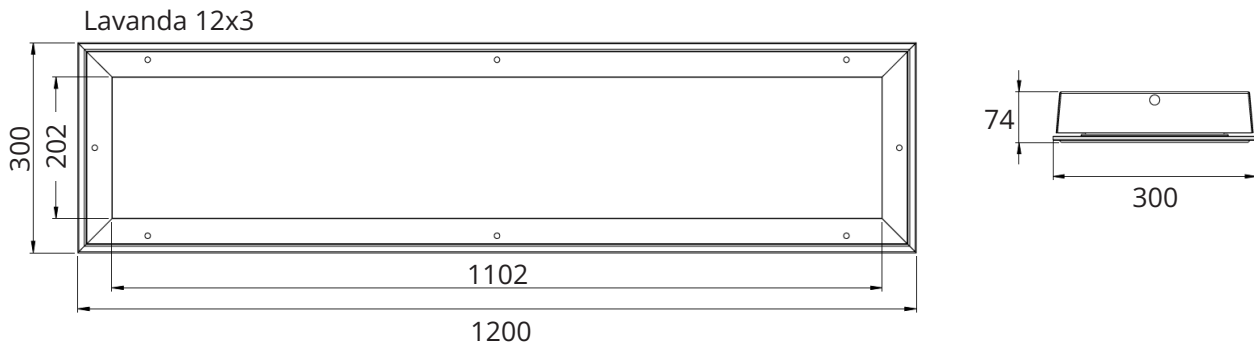

Lavanda 6x6

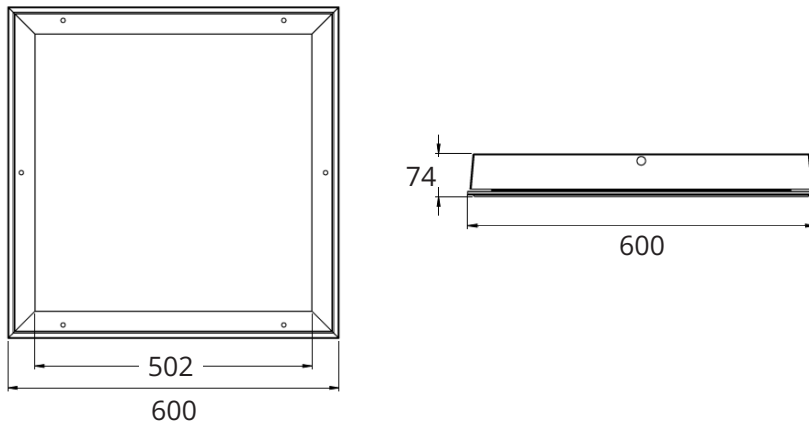

Drivare

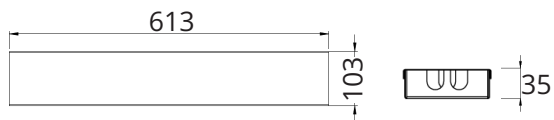

Montering av armaturhus

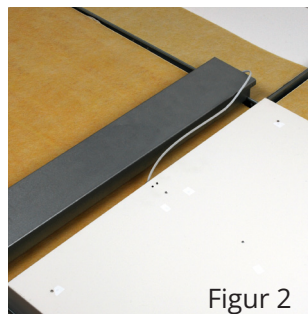
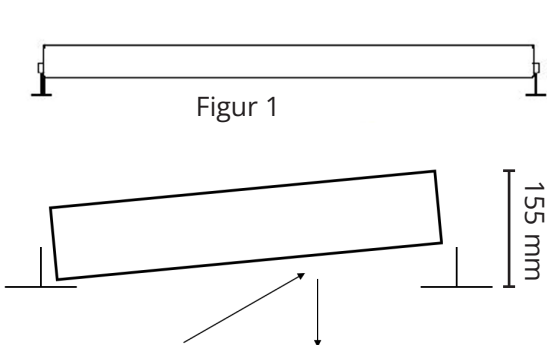

Armaturen läggs i T-profilen enligt figur 1 och anslut därefter drivaren (figur 2).

Montering av ram



Ramens fäststroppar fästes i hålen på armaturens ena långsida

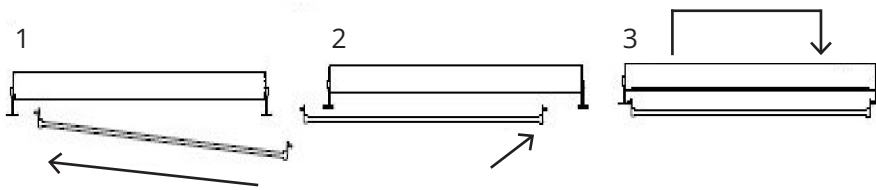

Tryck upp ramen mot bärverket och vrid därefter skruvarna 90°.



SÄK-varianten har specialsruvar som kräver ett specialverktyg, SÄK-nyckel 26472189. Beställs separat.

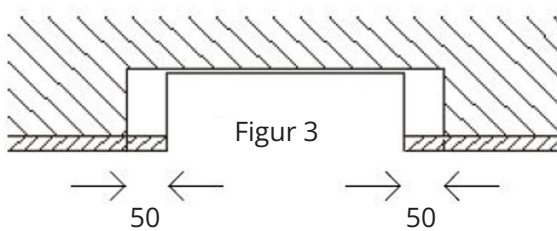

Armaturen skall monteras med ett avstånd på minst 50 mm mellan armaturens sidor och omgivande byggnadsdel (figur 3). Samma gäller för drivaren.

OBS! Armatur och drivare får ej täckas med värmeisolerande material.

Underhåll

Vid behov avtorkas armaturen med antistatisk duk

Användarguider

Scanna QR-koden med mobiltelefonens kamera för att komma till användarguiden.

Kopplingsguide



SKANNA MIG!

ecolux